



# Tyrolit Wandzaagbladen

## Selectie van de meeneemgaten

Nederlands

Hoogwaardige slijpgereedschappen sinds 1919  
[www.tyrolit.com](http://www.tyrolit.com)

**TYROLIT**

## De Tyrolit Groep

Tyrolit is een van 's werelds grootste fabrikanten van slijp- en africhtgereedschappen en systeempleverancier voor de bouwnijverheid.

Al sinds 1919 leveren onze innovatieve gereedschappen een grote bijdrage aan de technologische ontwikkeling van uiteenlopende sectoren. Tyrolit biedt op maat gemaakte slijpoplossingen voor verschillende toepassingen en levert daarnaast een uitgebreid assortiment standaardgereedschappen voor klanten over de hele wereld.

In het familiebedrijf, met zijn hoofdkantoor in Schwaz (Oostenrijk), worden de voordelen van lidmaatschap van de dynamische Swarovski Groep gecombineerd met een eeuw aan individuele zakelijke en technologische ervaring.



Hoofdkantoor van Tyrolit in Schwaz (Oostenrijk)

## Feiten en cijfers



**80.000+**  
producten



**29**  
productielocaties



**4.000+**  
werknemers over de hele wereld



**36**  
verkooplocaties



**500+**  
octrooien over de hele wereld

Verkoopvestigingen in Argentinië, Australië, Oostenrijk, België, Brazilië, Canada, China, Tsjechië, Denemarken, Estland, Finland, Frankrijk, Duitsland, Hongarije, India, Indonesië, Italië, Nederland, Noorwegen, Polen, Portugal, Rusland, Zuid-Afrika, Zuid-Korea, Spanje, Zweden, Zwitserland, Thailand, de VAE, Groot-Brittannië en de VS. Distributeurs in 65 andere landen.

## Inhoud

Wandzaagbladen	04
PREMIUM WSL-ULTRA FAST CUT Wandzaagbladen	06
PREMIUM WSL-FAST CUT Wandzaagbladen	07
PREMIUM WSL-FAST CUT-LONGLIFE Wandzaagbladen	07
PREMIUM WSL Wandzaagbladen	08
PREMIUM WSM Wandzaagbladen	09
PREMIUM WSL-SILENT Wandzaagbladen	11
PREMIUM WSL-FAST CUT-LONGLIFE-SILENT Wandzaagbladen	11
PREMIUM WSM-SILENT Wandzaagbladen	11
STANDARD WSL Wandzaagbladen	12
STANDARD WSM Wandzaagbladen	13
PREMIUM WSL-DEEP CUT Wandzaagbladen	14
Gebruiksaanbeveling	16

## Pictogrammen



Wandzaag



TGD® –Tyrolit GRAIN DISTRIBUTION

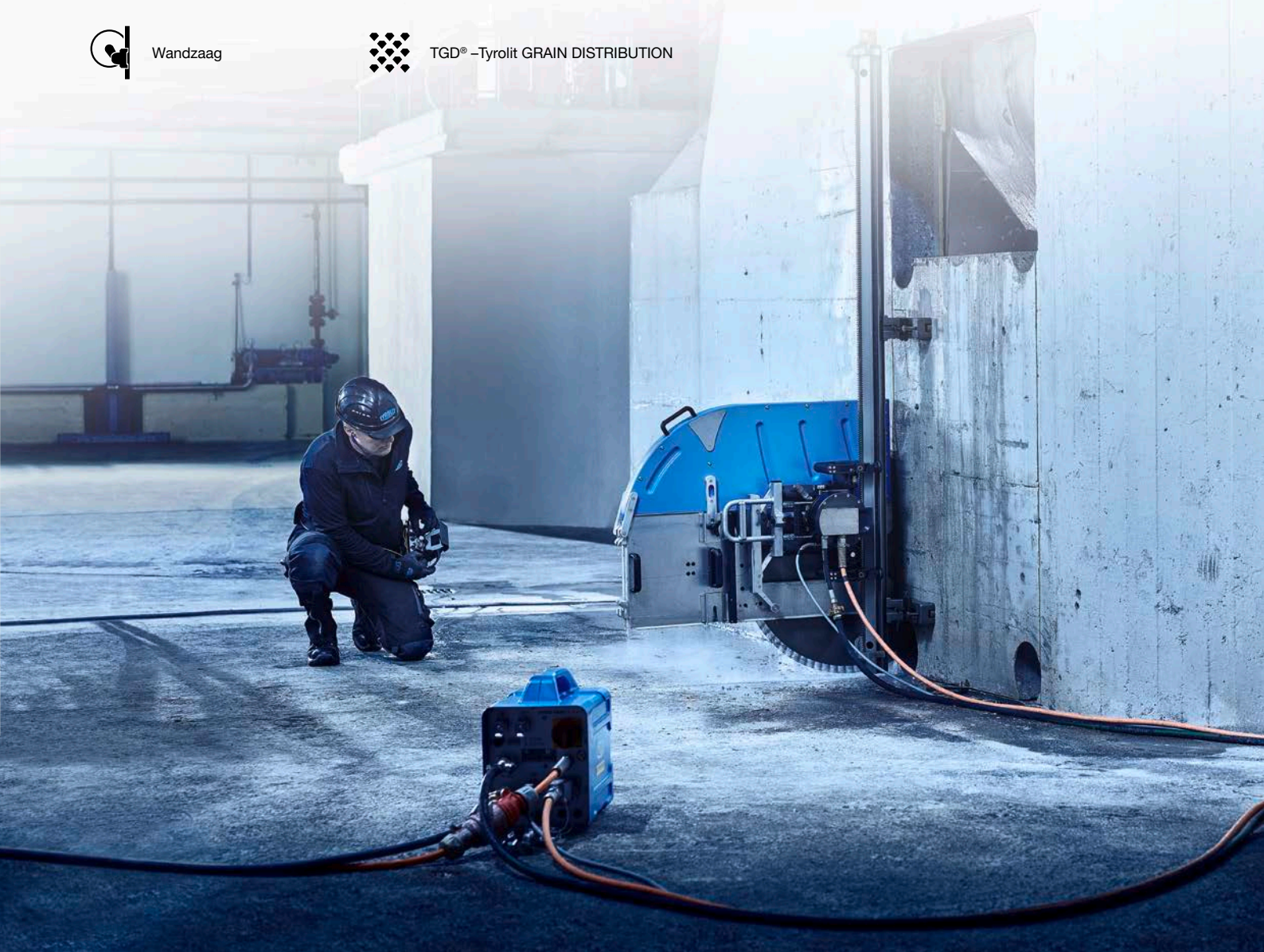



## Wandzaagbladen

De voorsprong van Tyrolit is het gevolg van decennialange ervaring met de productie en het gebruik van wandzaagbladen en -machines.

Hierdoor maken we innovatieve oplossingen bij grote projecten en rendabele resultaten bij dagelijks gebruik op de bouwplaats mogelijk. Uitermate geschikt voor het maken

van openingen en het doorbreken van wanden of vloeren van gewapend en ongewapend beton met een dikte tot 100 cm. Wandzaagbladen van Tyrolit worden ontwikkeld voor een perfecte

werking met Hydrostress-machines van Tyrolit. Wandzagen is een trillingsvrij proces, dat de constructie spaart.

## Toepassingsaanbeveling & informatie Tyrolit wandzaagbladen

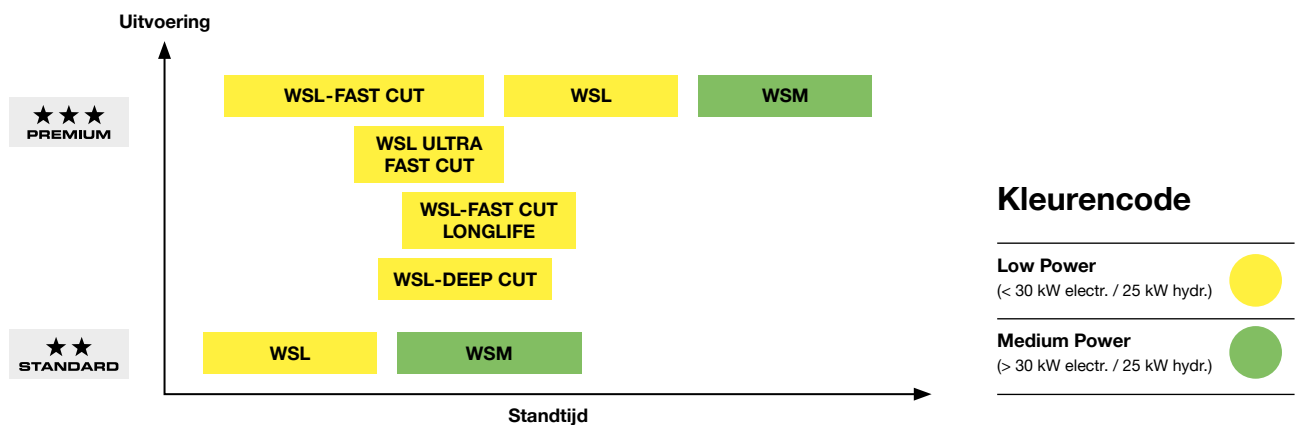

### Aanbevelingen

- + Hoge vermogenswaarden bij een omtreksnelheid van 35–45 m/s op beton
- + Voor optimale zaagprestaties is ook de juiste hoeveelheid koelmiddel van belang
- + Voor aanvang van de werken dienen altijd de veiligheids- en toepassingsvoorschriften van de machine in acht te worden genomen
- + Het veiligheidshandboek kan op verzoek worden verzonden

# Gatenplannen

Gatenplannen	Fabrikant	Machines	H	N1	TKD1	BD1	AD1	K	N2	TKD2	BD2	AD2
12M109	Tyrolit	WSE1621, WSE2226, WSE1217, DZ-S2, WZ, FZ-4S* (Niet voor WSE811 MKII en EX)	60	6	80	10	-	x	6	130	10	16,5 (E ≥ 3,5)
6M247	Tyrolit	WSE1621, WSE2226, WSE1217, DZ-S2, WZ, FZ-4S* (Niet voor WSE811 MKII en EX)	60	6	130	10	17	-	-	-	-	-
6M199	Tyrolit	WSE811 MKII en EX	60	6	90	10,5	16	-	-	-	-	-
12M255	Tyrolit & HILTI / HUSQVARNA	Tyrolit (Niet voor WSE811 MKII en EX) & HILTI / HUSQVARNA sedert 1998 (Niet voor WS220HF en DS TS 5-SE)	60	6	110	≥ 10,5	21	-	6	130	10	16,5
6M207	HILTI / HUSQVARNA	HUSQVARNA WS "nieuw" (sedert 1998) (Niet voor WS220HF) HILTI DS-TS-22 / 30 / 32 "nieuw" (sedert 1998) DST 10-CA, DST 20-CA (electr.) (Niet voor DS TS 5-SE)	60	6	110	14	21	-	-	-	-	-
12M112	Tyrolit	Tyrolit, uitsluitend in Scandinavië	60	6	80	10	-	x	6	108	10,5	20,5
12M221	PENTRUDE	Flens QEF60-108, bijv. LINDGREN	60	6	80	10	-	x	6	108	10	20
6M225	PENTRUDE	Flens QEF60-130, bijv. HYDROTEC	60	6	130	10	17	-	-	-	-	-

## Legende

<b>H</b>	Asgat
<b>N</b>	Aantal meeneemgaten
<b>TKD</b>	Steekcirkel
<b>BD</b>	Diameter van het doorlopende meeneemgat
<b>AD</b>	Buitendiameter van de tegenboring

<b>K</b>	Koelingsgaten
*	Met bladflens ST compl. (10977882)

**Asgaten en meeneemgaten voor speciale machines op aanvraag.**  
Details in de tabel in mm.

## Gatenplannen 12M255

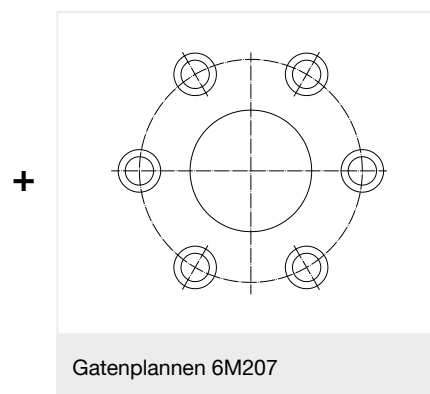
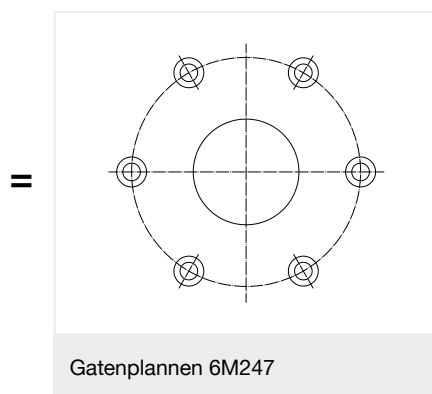
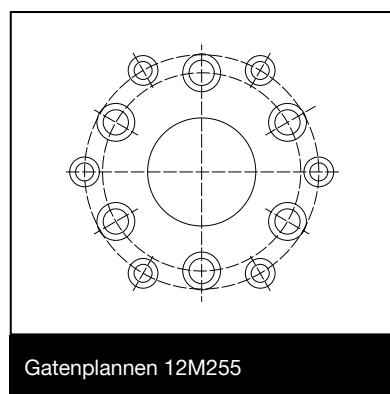

Combinatie voor alle wandzaagkoppen van Tyrolit in Centraal-Europa (uitgezonderd WSE811 MKII) en wandzaagkoppen HILTI/HUSQVARNA

Voor alle wandzaagkoppen van Tyrolit in Centraal-Europa (uitgezonderd WSE811 MKII)

Voor alle wandzaagkoppen van HILTI/HUSQVARNA

6M247 = 12M109  
maar zonder de koelgaten



## Selectie

Kwaliteitsgereedschappen voor de meest veeleisende toepassingen en maximale economische efficiëntie. Lasergelaste TGD® segmenten tot en met Ø 1 200 mm voor maximale veiligheid. Geluidarme versie van de staalkern (SILENT-uitvoering) beschikbaar.

# WSL-ULTRA FAST CUT Wandzaagbladen

in TGD®-Technologie

+ Constant zeer snelle snijprestaties en aanzienlijke loopsoepelheid met TGD®-Technologie (Tyrolit GRAIN DISTRIBUTION), een unieke, door Tyrolit ontwikkelde technologie voor een optimale korrelverdeling





+ Hoogste materiaalafname

Voor elektrische/hydraulische machines tot 20 kW. De beste snijprestatie. Sterk aanbevolen voor normale zaagdieptes en zeer sterke bewapening.



## WSL-ULTRA FAST CUT Wandzaagbladen in TGD®-Technologie



	Vorm	Typenummer	Afmetingen	Gatenplan	Segmenthoogte
	 C7W	34589294	600 × 4,9 × 60	12M255	13
		34589287	650 × 4,9 × 60	12M255	13
		34589790	700 × 4,9 × 60	12M255	13
		34589811	800 × 4,9 × 60	12M255	13
		34589812	825 × 4,9 × 60	12M255	13
		34589813	925 × 4,9 × 60	12M255	13
		34589814	1025 × 4,9 × 60	12M255	13
		34589815	1200 × 4,9 × 60	12M255	13

● = low

● = medium





## WSL-FAST CUT Wandzaagbladen in TGD®-Technologie

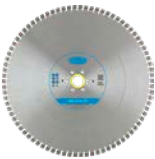

Voor machines tot 20 kW elektrisch / 20 kW hydraulisch.  
Extreem hoog snijvermogen.

Sterk aanbevolen voor zware bewapening.



	Vorm	Typenummer	Afmetingen	Gatenplan	Segmenthoogte
	 C7W	34336798	600 × 4,9 × 60	6M199	13
		34497746	600 × 4,9 × 60	12M255	13
		34378038	650 × 4,4 × 60	6M199	13
		34549337	650 × 4,9 × 60	12M255	13
		34378037	750 × 4,4 × 60	6M199	13
		34478330	800 × 4,4 × 60	12M255	13
		34541416	800 × 4,9 × 60	12M255	13
		34377291	825 × 3,9 × 60	6M199	13
		34377152	825 × 4,4 × 60	6M199	13
		34475637	825 × 4,4 × 60	12M255	13
		34475635	825 × 4,9 × 60	12M255	13
		34549162	925 × 4,4 × 60	12M255	13
		34549338	925 × 4,9 × 60	12M255	13
		34479554	1000 × 4,4 × 60	12M255	13
		34475636	1025 × 4,4 × 60	12M255	13
		34496902	1025 × 4,9 × 60	12M255	13
		34497747	1200 × 4,4 × 60	12M255	13



## WSL-FAST CUT-LONGLIFE Wandzaagbladen in TGD®-Technologie

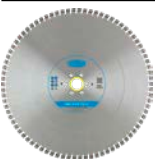

Voor machines tot 20 kW elektrisch / 20 kW hydraulisch. Gemakkelijk te snijden, rustige loop en langere levensduur dan WSL-FAST CUT.  
Uitstekend geschikt voor zware bewapening.



	Vorm	Typenummer	Afmetingen	Gatenplan	Segmenthoogte
	 C71W	34336749	600 × 3,9 × 60	6M199	13
		34549616	600 × 4,9 × 60	12M255	13
		34549620	650 × 4,9 × 60	12M255	13
		34475692	800 × 4,9 × 60	12M255	13
		34475693	825 × 4,4 × 60	12M255	13
		34493780	825 × 4,9 × 60	12M255	13
		34549618	925 × 4,4 × 60	12M255	13
		34475694	1025 × 4,4 × 60	12M255	13
		34493779	1025 × 4,9 × 60	12M255	13
		34549617	1200 × 4,4 × 60	12M255	13



**WSL Wandzaagbladen**  
in TGD®-Technologie

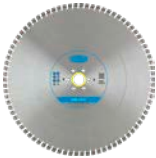

Voor machines tot 30 kW elektrisch / 25 kW hydraulisch. Universeel wandzaagblad met hoge zaagprestaties en lange levensduur.

	Vorm	Typennummer	Afmetingen	Gatenplan	Segmenthoogte
	 C71W	34018259	600 × 3,9 × 60	6M199	13
		34301250	600 × 4,4 × 60	12M255	13
		34279357	600 × 4,9 × 60	6M225	13
		34018309	600 × 4,9 × 60	12M112	13
		34275378	600 × 4,9 × 60	12M255	13
		34195250	650 × 3,9 × 60	6M199	13
		34195301	650 × 4,4 × 60	6M199	13
		34048045	650 × 4,9 × 60	6M225	13
		34199529	650 × 4,9 × 60	12M255	13
		34186374	700 × 3,9 × 60	6M225	13
		34018269	750 × 3,9 × 60	6M199	13
		34195304	750 × 4,4 × 60	6M199	13
		34359379	800 × 3,9 × 60	12M255	13
		34075186	800 × 4,4 × 60	6M225	13
		34254745	800 × 4,4 × 60	12M255	13
		34234690	800 × 4,9 × 60	6M225	13
		34018313	800 × 4,9 × 60	12M112	13
		34549511	825 × 3,9 × 60	12M255	13
		34208097	825 × 4,4 × 60	12M255	13
		34168251	825 × 4,9 × 60	12M255	13
		34194330	900 × 4,9 × 60	12M255	13
		34254746	925 × 4,4 × 60	12M255	13
		34549515	925 × 4,9 × 60	12M255	13
		34234733	1000 × 4,4 × 60	6M225	13
		34018298	1000 × 4,4 × 60	12M112	13
		34232142	1025 × 4,4 × 60	12M255	13
34430930	1025 × 4,9 × 60	12M255	13		
34179916	1200 × 4,4 × 60	6M225	13		
34018304	1200 × 4,4 × 60	12M112	13		
34194331	1200 × 4,4 × 60	12M255	13		







**WSM Wandzaagbladen**  
in TGD®-Technologie



Voor machines vanaf 20 kW elektrisch / 25 kW hydraulisch. Sterk aanbevolen voor sterke machines en abrasieve materialen.

	Vorm	Typenummer	Afmetingen	Gatenplan	Segmenthoogte
	 C71W	34549642	600 × 4,4 × 60	12M255	13
		34018208	600 × 4,4 × 60	12M112	13
		34549643	650 × 4,4 × 60	12M255	13
		34244855	650 × 4,9 × 60	12M255	13
		34018224	650 × 4,9 × 60	12M112	13
		34549644	700 × 4,4 × 60	12M255	13
		34018227	700 × 4,4 × 60	12M112	13
		34549645	750 × 4,4 × 60	12M255	13
		34018229	750 × 4,4 × 60	12M112	13
		34549646	800 × 4,4 × 60	12M255	13
		34018241	800 × 4,4 × 60	12M112	13
		34517568	800 × 4,9 × 60	12M255	13
		34018243	800 × 4,9 × 60	12M112	13
		34244861	825 × 4,4 × 60	12M255	13
		34244853	825 × 4,9 × 60	12M255	13
		34549648	925 × 4,4 × 60	12M255	13
		34549649	1000 × 4,4 × 60	12M255	13
		34018251	1000 × 4,4 × 60	12M112	13
		34244857	1025 × 4,4 × 60	12M255	13
		34549647	1025 × 4,9 × 60	12M255	13
34244856	1200 × 4,4 × 60	12M255	13		
34018255	1200 × 4,4 × 60	12M112	13		

WSM-wandzaagbladen in 5,4, 5,9 en 6,5 mm segmentbreedte op aanvraag. Voor de perfecte voorsnede.

# SILENT Wandzaagbladen

Geluidsgedempte staalkernen voor optimale trillingsdemping. Ideaal voor gebruik in geluidsgevoelige omgevingen. De 10 decibel verlaging van het geluidsniveau wordt door mensen als een geluidsreductie van 50% ervaren.

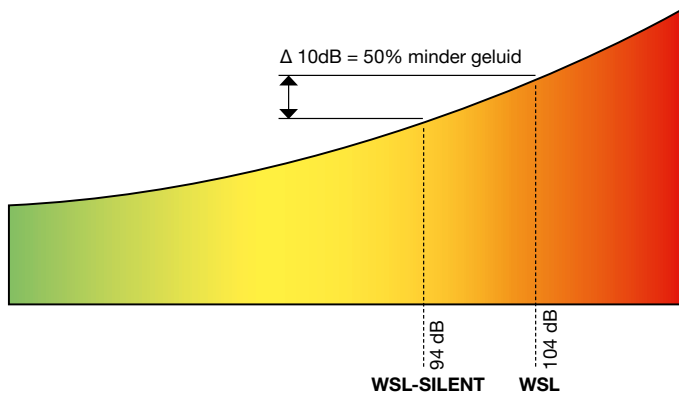



Zelfs als het geluid dat wordt waargenomen met 50% wordt verminderd, moeten de voorgeschreven persoonlijke beschermingsmiddelen (PBM) worden gebruikt tijdens de werkzaamheden.



**WSL-SILENT Wandzaagbladen**  
in TGD®-Technologie



Voor machines tot 20 kW elektrisch. Hoge snijprestaties met lange levensduur.

Vorm	Typenummer	Afmetingen	Gatenplan	Segmenthoogte
  C71GW	34018152	600 × 4,4 × 60	6M199	13
	34253285	600 × 4,4 × 60	6M225	13
	34359351	600 × 4,4 × 60	6M247	13
	34359353	600 × 4,9 × 60	6M247	13
	34018159	600 × 4,9 × 60	12M112	13
	34195471	650 × 4,4 × 60	6M199	13
	34287229	650 × 4,4 × 60	6M225	13
	34549638	650 × 4,9 × 60	6M247	13
	34018166	700 × 4,4 × 60	12M112	13
	34195605	750 × 4,4 × 60	6M199	13
	34197742	800 × 4,4 × 60	6M207	13
	34253286	800 × 4,4 × 60	6M225	13
	34359356	800 × 4,4 × 60	6M247	13
	34018170	800 × 4,4 × 60	12M112	13
	34359358	800 × 4,9 × 60	6M247	13
	34018174	800 × 4,9 × 60	12M112	13
	34040269	825 × 4,4 × 60	6M207	13
	34366463	825 × 4,4 × 60	6M247	13
	34444588	825 × 4,9 × 60	6M247	13





### WSL-SILENT Wandzaagbladen in TGD®-Technologie



	Vorm	Typennummer	Afmetingen	Gatenplan	Segmenthoogte
		34018177	1000 × 4,4 × 60	12M112	13
		34444590	1025 × 4,4 × 60	6M247	13
		34359373	1200 × 4,4 × 60	6M247	13
		34018183	1200 × 4,4 × 60	12M112	13



### WSL-FAST CUT-LONGLIFE-SILENT Wandzaagbladen in TGD®-Technologie



Voor machines tot 20 kW elektrisch. Zeer hoge snijprestaties en levensduur.

	Vorm	Typennummer	Afmetingen	Gatenplan	Segmenthoogte	
		C71	34549636	825 × 4,4 × 60	6M247	13
		34549635	825 × 4,9 × 60	6M247	13	
		34549634	825 × 5,9 × 60	6M247	13	
		34549398	1025 × 4,4 × 60	6M247	13	
		34549637	1200 × 4,4 × 60	6M247	13	



### WSM-SILENT Wandzaagbladen in TGD®-Technologie



Voor machines tot 20 kW elektrisch. Uiterst geschikt voor abrasieve materialen.

	Vorm	Typennummer	Afmetingen	Gatenplan	Segmenthoogte	
		C71GW	34242048	600 × 4,4 × 60		13
		34419194	650 × 4,9 × 60		13	
		34356569	700 × 4,4 × 60		13	
		34549654	750 × 4,4 × 60	6M247	13	
		34242053	800 × 4,4 × 60		13	
		34475704	825 × 4,4 × 60	6M247	13	
		34242054	1000 × 4,4 × 60		13	
		34475705	1025 × 4,4 × 60	6M247	13	

● = low

● = medium



## Selectie

Kwaliteitsgereedschappen voor dagelijks gebruik. Snijnsnelheid en levensduur in een overtuigende verhouding. Lasergelaste TGD® segmenten tot Ø 1200 mm voor de hoogste veiligheid.

## WSL Wandzaagbladen

in TGD®-Technologie

+ **TGD®-Technologie** (Tyrolit GRAIN DISTRIBUTION), een unieke, door Tyrolit ontwikkelde technologie voor een optimale korrelverdeling.





+ **Overtuigende verhouding** tussen snijprestaties en levensduur.

Voor machines tot 20 kW elektrisch / 20 kW hydraulisch.



### WSL Wandzaagbladen in TGD®-Technologie



	Vorm	Typennummer	Afmetingen	Gatenplan	Segmenthoogte
	 C7W	34359385	600 × 3,9 × 60	12M255	13
		34017389	600 × 4,4 × 60	12M112	13
		34313605	600 × 4,4 × 60	12M255	13
		34017402	600 × 4,9 × 60	12M112	13
		34359386	600 × 4,9 × 60	12M255	13
		34195305	650 × 3,9 × 60	6M199	13
		34195307	650 × 4,4 × 60	6M199	13
		34549400	650 × 4,9 × 60	12M255	13
		34359389	700 × 4,4 × 60	12M255	13
		34017404	750 × 3,9 × 60	6M199	13
		34017406	800 × 4,4 × 60	12M112	13
		34359391	800 × 4,4 × 60	12M255	13
		34359392	800 × 4,9 × 60	12M255	13
		34542169	825 × 3,9 × 60	12M255	13
		34017408	825 × 4,4 × 60	12M112	13
		34325781	825 × 4,4 × 60	12M255	13





### WSL Wandzaagbladen in TGD®-Technologie



	Vorm	Typennummer	Afmetingen	Gatenplan	Segmenthoogte
		34506340	825 × 4,9 × 60	12M255	13
		34017412	1000 × 4,4 × 60	12M112	13
		34359393	1000 × 4,4 × 60	12M255	13
		34444641	1025 × 4,4 × 60	12M255	13
		34017416	1200 × 4,4 × 60	12M112	13
		34359394	1200 × 4,4 × 60	12M255	13



### WSM Wandzaagbladen in TGD®-Technologie



Voor machines vanaf 20 kW elektrisch / 25 kW hydraulisch. Goede snijprestaties in een overtuigende verhouding tot de levensduur.

	Vorm	Typennummer	Afmetingen	Gatenplan	Segmenthoogte	
		C7W	34549420	600 × 4,4 × 60	12M255	13
		34017419	600 × 4,4 × 60	12M112	13	
		34549421	650 × 4,9 × 60	12M255	13	
		34549422	750 × 4,4 × 60	12M255	13	
		34017424	750 × 4,4 × 60	12M112	13	
		34017428	825 × 4,4 × 60	12M112	13	
		34436519	825 × 4,4 × 60	12M255	13	
		34475713	825 × 4,9 × 60	12M255	13	
		34549423	925 × 4,4 × 60	12M255	13	
		34549424	925 × 4,9 × 60	12M255	13	
		34017433	1000 × 4,4 × 60	12M112	13	
		34017435	1025 × 4,4 × 60	12M112	13	
		34475714	1025 × 4,4 × 60	12M255	13	
		34485561	1025 × 4,9 × 60	12M255	13	
		34485500	1200 × 4,4 × 60	12M255	13	
		34017438	1200 × 4,4 × 60	12M112	13	

● = low

● = medium

# DEEP CUT Wandzaagbladen

Het WSL-DEEP CUT-gamma : Het biedt brede segmenten aan om voor te zagen en kan bladgewijs smaller worden tot de gewenste zaagdiepte wordt bereikt. Dit systeem zorgt voor voldoende ruimte aan beide zijden van de staalkern waardoor het koelwater het diamantsegment voldoende kan afkoelen. Diameters tot 2 500 mm zijn beschikbaar op aanvraag.

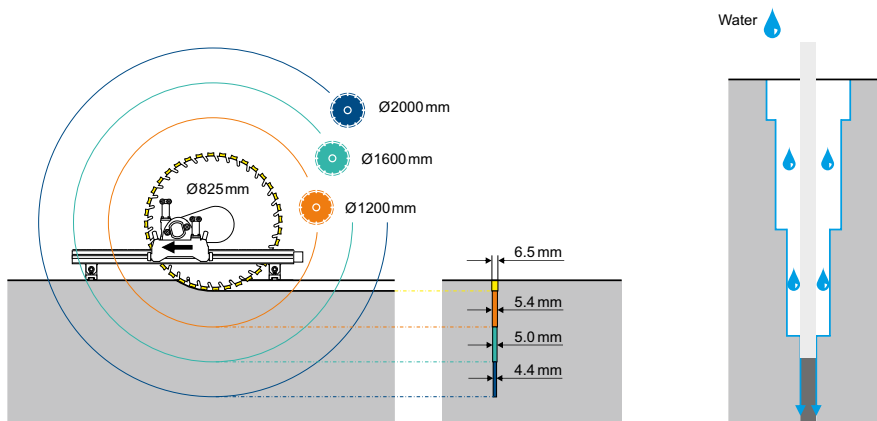

## WSL-DEEP CUT Wandzaagbladen



**WSL-DEEP CUT Wandzaagbladen**  
in TGD®-Technologie



Voor machines vanaf 17 kW elektrisch / 20 kW hydraulisch. Kwaliteitsgereedschappen voor de grootste zaagdiepten bij het zagen van wanden.



	Vorm	Typennummer	Afmetingen	Gatenplan	Segmenthoogte
	 C7W Lasergelaste segmenten met TGD® Technologie.	34415642	825 × 5,9 × 60	12M255	13
		34497741	825 × 6,5 × 60	12M255	13
	34521389	1025 × 5,4 × 60	12M255	13	
	34422925	1200 × 4,9 × 60	12M255	13	
	34497743	1200 × 5,4 × 60	12M255	13	
	<b>NEW</b> 34541790	1600 × 4,4 × 60	12M255	13	
 C4 Gesoldeerde segmenten	34415649	1400 × 4,4 × 60	12M255	13	
	34379300	1500 × 4,4 × 60	12M109	13	
	34488100	1500 × 4,4 × 60	12M255	13	
	34379257	1600 × 4,4 × 60	12M109	13	
	34488121	1600 × 4,4 × 60	12M255	13	
	34450071	1600 × 5 × 60	12M109	13	
34450072	1600 × 5,6 × 60	12M109	13		





## WSL-DEEP CUT Wandzaagbladen in TGD®-Technologie



	Vorm	Typenummer	Afmetingen	Gatenplan	Segmenthoogte
	 C4	34379258	1800 × 4,4 × 60	12M109	13
		34488122	1800 × 4,4 × 60	12M255	13
		34379341	2000 × 4,4 × 60	12M109	13
		34379342	2200 × 4,4 × 60	12M109	13
		34500293	2200 × 4,4 × 60	12M255	13

WSL-DEEP CUT tot Ø 1200 mm in 5,4, 5,9 en 6,5 mm segmentbreedte.  
Vanaf Ø 1 350 mm in 5,0 en 5,6 mm segmentbreedte.  
Voor een optimale sortering van de diepsnitset.

● = low

● = medium

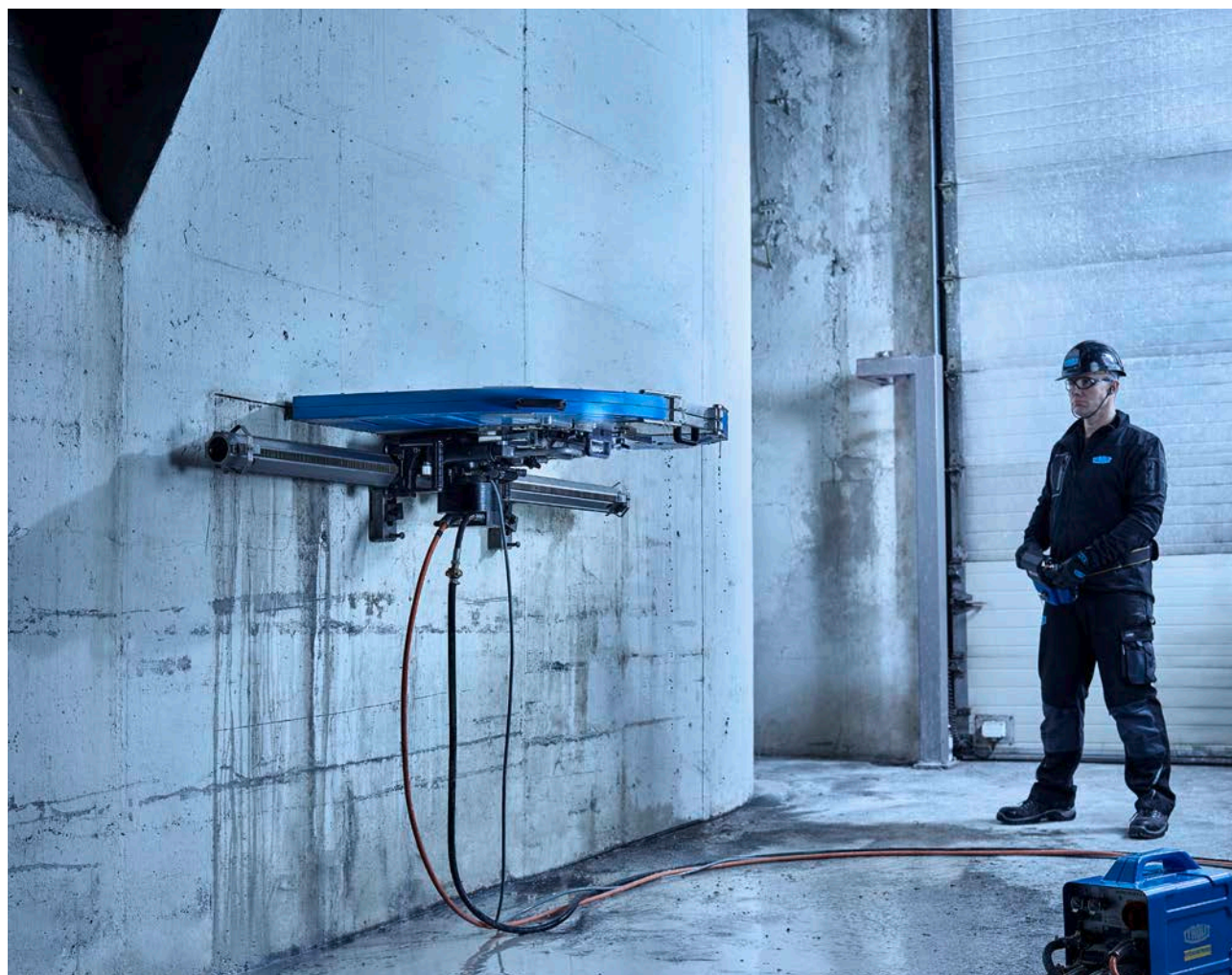

# Gebruiksaanbeveling

## Wandzagen en wandzaagbladen



WANDZAAG ▶	PREMIUM WSE811 MKII	PREMIUM WSE1217	PREMIUM WSE1621	PREMIUM WSE2226	DZ-S2		FZ-4S
AANDRIJVING ▶					PREMIUM PPH20	PREMIUM / STANDARD PPH25	PREMIUM PPH25 PPH40
KWALITEITSGAMMA WANDZAAGBLADEN ▼							
WSL-FCX	◐	○	●		●	●	
WSL-FC	●	●	●	○	●	●	
WSL-FC-LL	●	●	●	○	●	●	
WSL	◐	●	●	○	●	●	●
WSM		◐	◐	●	○		
WSL-SILENT	●	●	●		○		
WSL-FC-LL-SILENT	●	●	●		○		
WSM-SILENT		◐	◐		○		
WSL	●	●	●	○	●	◐	
WSM		◐	◐	●	○	●	●
WSL-DC		○	●	●	●	●	●

★★★  
PREMIUM

★★  
STANDARD

★★★  
PREMIUM

**FCX** ULTRA FAST CUT  
**FC** FAST CUT  
**LL** LONG LIFE  
**DC** DEEP CUT

● Optimaal  
 ○ Goed  
 ◐ Acceptabel  
 Niet geschikt



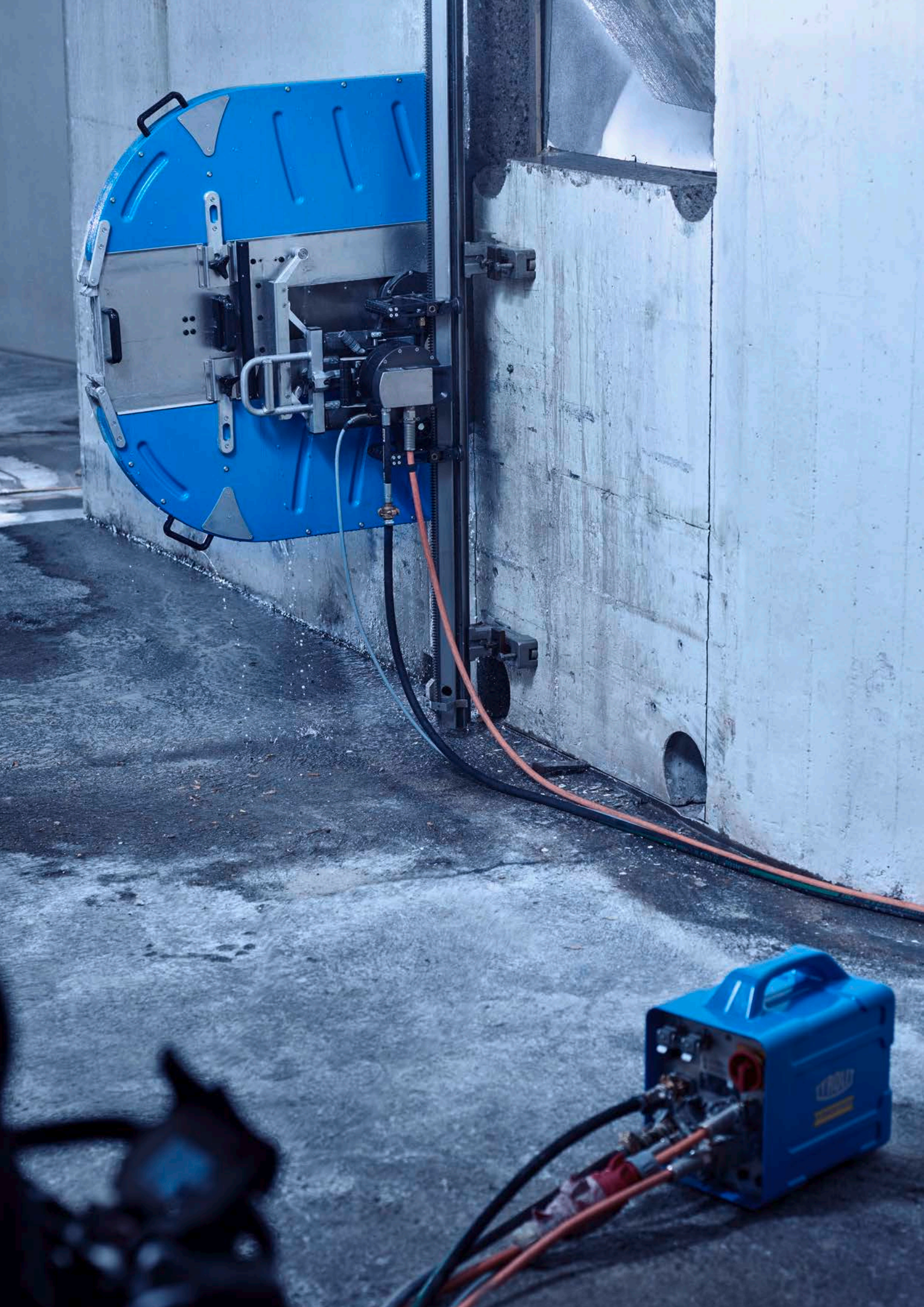

**Tyrolit Construction Products GmbH**

Swarovskistraße 33 | 6130 Schwaz | Austria

Tel +43 5242 606-0 | Fax +43 5242 63398

Alle vestigingen wereldwijd vindt u op onze  
website onder [www.tyrolit.com](http://www.tyrolit.com)



Find us on social media  
**TYROLITgroup**